

FICHE TECHNIQUE : UA3150P480

DESCRIPTION	
Type	DISTRIBUTION À SEC
KVA	150
Primaire (Volts)	480
Secondaire (Volts)	120 / 208
Phase	3
Boîtier NEMA	NEMA 3R
Impédance	8.1 %
Élev. Temp.	150°C
Classe Temp.	220°C
Fréquence	60 Hz
Facteur K	1
Poids	722 Lbs / 328 Kg

SPÉCIFICATION	
Perte à vide	312.3 Watts
Perte en charge 170°C	6177.1 Watts
Pertes en charge selon C802.2 (35%)	808.5 Watts
Pertes totales	6489.4 Watts
Courant d'excitation	1.03 %
Niveau de bruit	50 DB
Impédance vue du secondaire	0.04 Ohm (Ligne à ligne)

% EFFICIENCY (AT 35% FULL LOAD)		% RÉGULATION (PLEINE CHARGE)			
Minimum selon C802.2	98.30	1.00	0.95	0.90	0.85
Évalué	98.33	4.35%	6.21%	6.83%	7.22%

PRISES							
Pos	A	B	C	D	E	F	G
%	+5	+2.5	0	-2.5	-5		
Volts	504	492	480	468	456		

Connecteurs primaire par phase 1 250 MCM
Connecteurs secondaire par phase 2 350 MCM
Bobinage primaire en Aluminium
Bobinage secondaire en Aluminium

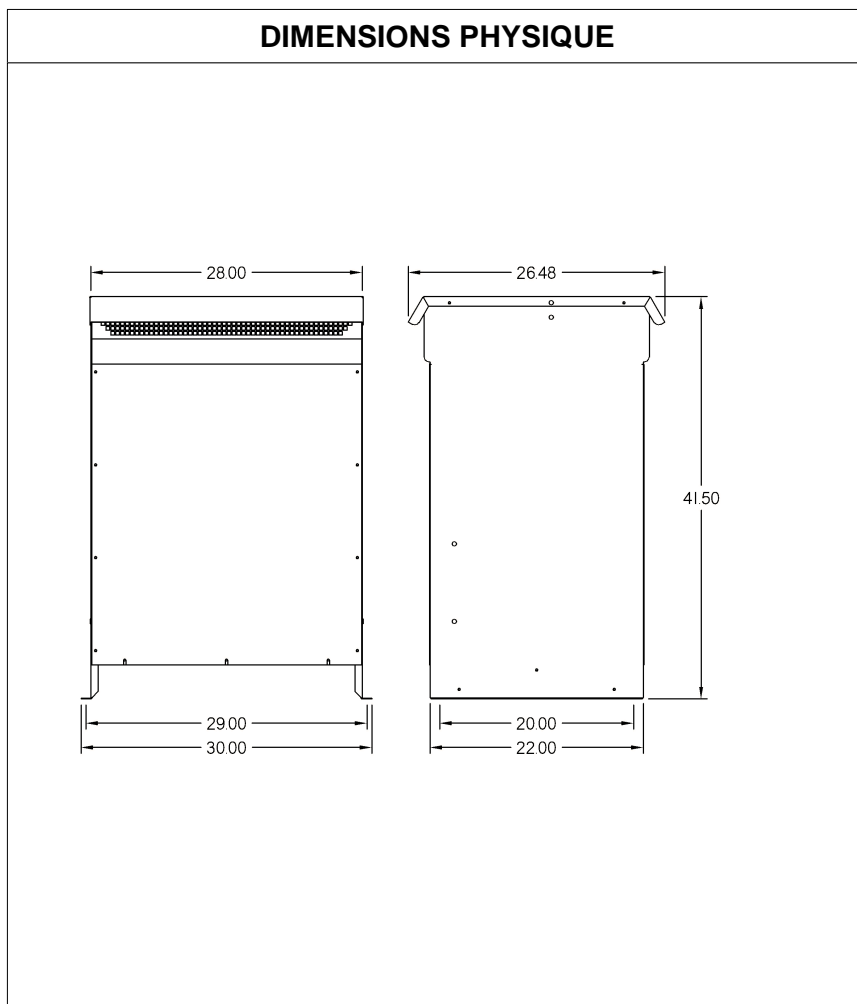

MONTAGE : PLANCHER

Client / NC	COMMENTAIRE
Contact	
Projet	
Revisé par	FRED
Date Revision	Lundi, 3 oct. 2011 14:12